

SINCE 1889
körting

МОДЕЛЬ:

KD 60 IHP 83 Gr

[RU] Руководство
по эксплуатации

Сушильная машина

ПОЗДРАВЛЯЕМ ВАС С ПРИОБРЕТЕНИЕМ ПРОДУКЦИИ KÖRTING!

Перед использованием новой техники внимательно изучите Руководство Пользователя. Соблюдение правил безопасности, эксплуатации и профилактики, обеспечит длительный срок использования прибора, а также позволит сэкономить Ваше время и деньги.

Пожалуйста, сохраните данное Руководство Пользователя, и используйте в течение всего срока службы.

Нам очень важно Ваше мнение о нашем продукте.

Мы будем признательны, если Вы пришлете свои наблюдения по работе, качеству исполнения и удобству пользования купленного Вами товара на адрес: info@korting.ru

ВНИМАНИЕ! ДАННЫЙ ПРИБОР ПРЕДНАЗНАЧЕН ТОЛЬКО ДЛЯ ИСПОЛЬЗОВАНИЯ В ДОМАШНИХ УСЛОВИЯХ И НЕ ПРЕДНАЗНАЧЕН ДЛЯ ИСПОЛЬЗОВАНИЯ В ИНЫХ, В ТОМ ЧИСЛЕ, КОММЕРЧЕСКИХ ЦЕЛЯХ И ПУБЛИЧНЫХ МЕСТАХ. ГАРАНТИЯ СОХРАНЯЕТСЯ ТОЛЬКО ПРИ СЛЕДОВАНИИ ЭТИМ УСЛОВИЯМ.

ВНИМАТЕЛЬНО ОЗНАКОМЬТЕСЬ С ДАННЫМ РУКОВОДСТВОМ ПО ЭКСПЛУАТАЦИИ, ПРЕЖДЕ ЧЕМ ПРИСТУПИТЬ К ИСПОЛЬЗОВАНИЮ ДАННОГО ПРИБОРА. В ДАННОМ РУКОВОДСТВЕ СОДЕРЖИТСЯ ВАЖНАЯ ИНФОРМАЦИЯ О ТЕХНИКЕ БЕЗОПАСНОСТИ ВО ВРЕМЯ УСТАНОВКИ, ЭКСПЛУАТАЦИИ, РЕМОНТА, УХОДА, А ТАКЖЕ ПЕРЕМЕЩЕНИЯ ДАННОГО ПРИБОРА.

ИНФОРМАЦИЯ О ПРИБОРЕ

ВНИМАНИЕ! НА ПРИБОРЕ ИМЕЕТСЯ СЕРВИСНАЯ ТАБЛИЧКА, ИНФОРМАЦИЯ ИЗ КОТОРОЙ МОЖЕТ ПОНАДОБИТЬСЯ ПРИ СЕРВИСНОМ ОБРАЩЕНИИ. НЕ ОТРЫВАЙТЕ ЕЁ.

Сервисная линия KÖRTING может уточнить у вас информацию:

- Название модели
- Серийный номер прибора
- Артикульный номер прибора

ОБЩИЕ РЕКОМЕНДАЦИИ



Символ перечеркнутого контейнера для отходов на изделии означает, что после истечения его срока службы утилизация осуществляется отдельно от бытовых отходов; изделие необходимо сдать в специализированный пункт сбора электрических и электронных приборов с истекшим сроком службы или передать дилеру во время приобретения нового аналогичного прибора.

Во время утилизации пользователь несет ответственность за сдачу устройства на соответствующий пункт сбора. Невыполнение этого условия повлечет санкции, предусмотренные действующим законодательством по утилизации отходов. Раздельная утилизация необходима для того, чтобы вышедший из строя или устаревший прибор можно было передать для экологически безопасной переработки, обработки и разборки, во избежание возможного отрицательного воздействия на окружающую среду или угрозы здоровью, а также для повторного использования составляющих материалов.

Более подробную информацию об имеющихся системах сбора можно получить в местных службах по утилизации или в торговой точке, где прибор был приобретен.

ВНИМАНИЕ! ПРОИЗВОДИТЕЛЬ НЕ НЕСЕТ ГРАЖДАНСКОЙ ИЛИ УГОЛОВНОЙ ОТВЕТСТВЕННОСТИ В СЛУЧАЕ НЕКАЧЕСТВЕННОЙ ИЛИ НЕПРАВИЛЬНОЙ УСТАНОВКИ ПРИБОРА. ПРОИЗВОДИТЕЛЬ ОСТАВЛЯЕТ ЗА СОБОЙ ПРАВО НА ВНЕСЕНИЕ ВСЕХ НЕОБХОДИМЫХ И ПОЛЕЗНЫХ ИЗМЕНЕНИЙ В СВОИ ИЗДЕЛИЯ БЕЗ ПРЕДВАРИТЕЛЬНОГО УВЕДОМЛЕНИЯ.

Упаковочные материалы утилизируются в соответствии с действующими местными стандартами. Перед установкой или эксплуатацией прибора следует внимательно ознакомиться с данной инструкцией для получения всей необходимой информации по установке, техническому обслуживанию и эксплуатации.

Данную инструкцию следует хранить вместе с прибором в течение всего срока его службы, а также на случай передачи прибора другим пользователям.

Данный прибор предназначен только для бытового использования. Прочее применение, отличное от указанного в данном руководстве, считается некорректным и – как следствие – опасным.

УТИЛИЗАЦИЯ

- Отключите прибор от электросети и водопровода.
- Обрежьте кабель электропитания как можно ближе к прибору и утилизируйте его.
- Прибор содержит горючий хладагент тетрафторэтан (R134a). Для получения информации о том, как надлежит утилизировать данный прибор, обратитесь в местные муниципальные органы власти.
- Удалите защелку дверцы, чтобы дети или домашние животные не оказались заблокированными в барабане.

ОБЩИЕ ПРАВИЛА БЕЗОПАСНОСТИ

ВНИМАНИЕ! ДАННЫМ ПРИБОРОМ НЕЛЬЗЯ ПОЛЬЗОВАТЬСЯ ЛЮДЯМ (ДЕТЯМ МЛАДШЕ 8 ЛЕТ), С ОГРАНИЧЕННЫМИ ФИЗИЧЕСКИМИ И МЕНТАЛЬНЫМИ ВОЗМОЖНОСТЯМИ ИЛИ ЛЮДЯМ, НЕ ИМЕЮЩИМ ДОСТАТОЧНОГО ОПЫТА И ЗНАНИЙ, ЕСЛИ ОНИ НЕ НАХОДЯТСЯ ПОД ПРИСМОТРОМ ЛЮДЕЙ, ДАВШИХ ИМ НЕОБХОДИМЫЕ ИНСТРУКЦИИ ПО ИСПОЛЬЗОВАНИЮ ИЗДЕЛИЯ И ОТВЕЧАЮЩИХ ЗА ИХ БЕЗОПАСНОСТЬ. ДЕТЯМ МЛАДШЕ 3 ЛЕТ ЗАПРЕЩАЕТСЯ НАХОДИТЬСЯ РЯДОМ С ПРИБОРОМ, ЕСЛИ ВЗРОСЛЫЕ НЕ ОБЕСПЕЧИВАЮТ ЗА НИМИ ПОСТОЯННЫЙ НАДЗОР.

- Храните все упаковочные материалы вне досягаемости детей и утилизируйте материалы надлежащим образом. Храните моющие средства вне досягаемости детей. Не подпускайте детей и домашних животных к прибору, когда его дверца открыта.
- Запрещается сушить в сушильной машине нестиранные вещи. Сушильная машина предназначена только для сушки чистого, выстиранного в воде белья. Запрещается сушить в сушильной машине белье, вычищенное или выстиранное с использованием взрывчатых веществ (например, бензина, трихлорэтилена и т. п.).
- **Опасность взрыва!** Белье с пятнами пищевого масла, ацетона, спирта, бензина, пятновыводителей, скипидара, воска и средства для удаления воска перед сушкой в сушильной машине необходимо выстирать в стиральной машине в горячей воде с дополнительным количеством стирального средства.
- Предметы, подверженные воздействию масла, могут самовозгораться, особенно при воздействии источников тепла, таких как сушильная машина. Предметы становятся теплыми, вызывая реакцию окисления в масле. Окисление создает тепло. Такое белье может стать достаточно горячим, чтобы загореться.
- Запрещается сушить в сушильной машине изделия из пенорезины, латекса, шапочки для душа и бассейна, водонепроницаемый текстиль, прорезиненные изделия или одежду и подушки с поролоновым наполнителем. Вещи с отсутствующими рекомендательными символами, во избежание их повреждений, сушить не рекомендуется.
- При использовании кондиционеров для белья и подобных средств следуйте указаниям их изготовителя.
- Вставляйте вилку сетевого кабеля в розетку только по окончании процесса установки прибора. Проверьте, чтобы после установки был обеспечен доступ к вилке сетевого шнура.
- Воздух в помещении, где установлена сушильная машина, не должен быть пыльным.
- Не устанавливайте прибор за дверь, запираемой на замок, за раздвижной дверью или за дверью с петлями, расположенными на противоположной стороне по отношению к петлям на дверце прибора, что могло бы помешать полному открыванию дверцы прибора.
- Обеспечьте хорошую вентиляцию в помещении, где установлен прибор, чтобы избежать обратного притока нежелательных газов в помещение, создаваемого устройствами, в которых происходит сгорание газа или других видов топлива (включая камины).
- Вентиляционное отверстие в днище не должно перекрываться ковровым покрытием, ковриком, подставкой или любым иным напольным покрытием.
- Не тяните за шнур питания силой, чтобы вытащить из сети. Не подключайте / не вынимайте вилку из розетки мокрыми руками. Не повредите шнур питания и вилку.
- Смягчители ткани или аналогичные продукты следует использовать согласно рекомендации производителя, указанной на упаковке по смягчению ткани.
- Не используйте прибор без фильтра. Фильтр необходимо постоянно очищать. Не позволяйте ворсу скапливаться вокруг прибора.
- Во время чистки и обслуживания, пожалуйста, не забудьте вытащите вилку из розетки и не мойте сушилку напрямую с водой.
- Отработанный воздух не должен выходить в дымоход, который используется для отвода паров от горящего газа прибора или другого топлива.

-
- Не кладите больше нагрузки, чем рекомендуется. Соблюдайте максимум объем загрузки. См. Соответствующую главу в руководстве пользователя.
 - Удалите все предметы из карманов, таких как зажигалки, спички, ключи и прочие предметы.
ВНИМАНИЕ! НЕ ОСТАНАВЛИВАЙТЕ СУШИЛЬНУЮ МАШИНУ ДО ОКОНЧАНИЯ ЦИКЛА СУШКИ. ЕСЛИ ВЫ ВСЕ ЖЕ ПРЕРВАЛИ СУШКУ, СРАЗУ ЖЕ ИЗВЛЕКИТЕ БЕЛЬЕ И ОХЛАДИТЕ ЕГО В РАСПРАВЛЕННОМ ВИДЕ. ПРИ ЭТОМ БУДЬТЕ ОСТОРОЖНЫ: СУЩЕСТВУЕТ ОПАСНОСТЬ ОЖОГОВ!
 - Не устанавливайте сушильную машину на стиральную машину без специального комплекта крепежей. Если существует потребность установки сушильной машины на стиральную машину, пожалуйста, приобретите установочный комплект, обратившись в авторизованный сервисный центр или в представительство компании.

ТЕХНИКА БЕЗОПАСНОСТИ

ВНИМАНИЕ! В СЛУЧАЕ ПОВРЕЖДЕНИЯ ПРИБОРА ПУТЕМ МЕХАНИЧЕСКОГО, ЭЛЕКТРИЧЕСКОГО ВОЗДЕЙСТВИЯ ИЛИ В ПРОЦЕССЕ УСТАНОВКИ, ГАРАНТИЯ МОЖЕТ БЫТЬ ОТОЗВАНА.

Не пользуйтесь сетевыми тройниками, переходниками и удлинителями.

Сушильная машина оснащена электрическим кабелем с заземлением. Убедитесь в том, что Ваша электросеть имеет заземление. В случае его отсутствия, обратитесь к квалифицированным специалистам.

ВНИМАНИЕ! В СЛУЧАЕ ПОВРЕЖДЕНИЯ ИЛИ НЕОБХОДИМОСТИ ЗАМЕНЫ ЭЛЕКТРОКАБЕЛЯ, ОБРАТИТЕСЬ В АВТОРИЗОВАННЫЙ СЕРВИСНЫЙ ЦЕНТР. ЭКСПЛУАТАЦИЯ ПРИБОРА БЕЗ ПОДКЛЮЧЕНИЯ ЗАЗЕМЛЕНИЯ ЗАПРЕЩЕНА!

При отключения от электросети сушильной машины не тяните за провод электропитания.

ВНИМАНИЕ! В СЛУЧАЕ НЕИСПРАВНОСТИ СУШИЛЬНОЙ МАШИНЫ, ОТКЛЮЧИТЕ ЕЕ ОТ ЭЛЕКТРОСЕТИ. НЕ ПЫТАЙТЕСЬ ПОЛЬЗОВАТЬСЯ ПРИБОРОМ! ОБРАТИТЕСЬ В АВТОРИЗОВАННЫЙ СЕРВИСНЫЙ ЦЕНТР.

Не подвергайте прибор воздействию дождя, прямых солнечных лучей и прочих погодных влияний.

Не подвергайте прибор замораживанию.

При транспортировке не держите прибор за ручки управления, отсек диспенсера и загрузочный люк. Перемещайте прибор вдвоем.

ОПИСАНИЕ ПРИБОРА

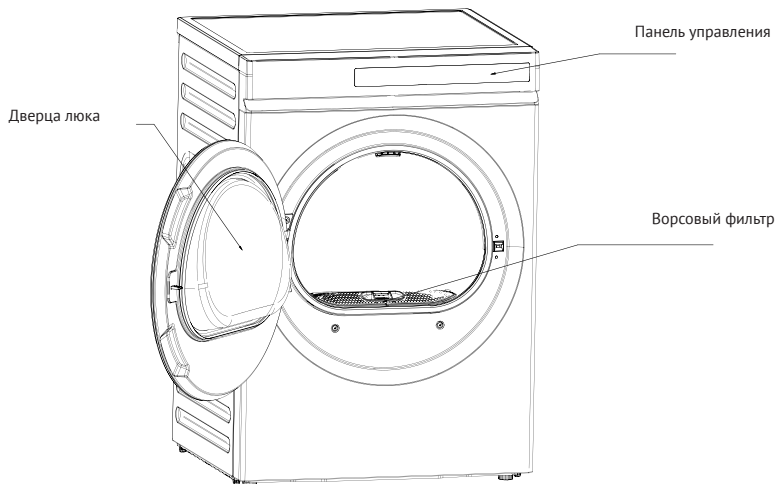

КОМПЛЕКТУЮЩИЕ

ВНИМАНИЕ! ПРОИЗВОДИТЕЛЬ ОСТАВЛЯЕТ ЗА СОБОЙ ПРАВО НА ИЗМЕНЕНИЕ КОМПЛЕКТАЦИИ ПРИБОРА.

Изготовитель оставляет за собой право вносить изменения в конструкцию или комплектацию прибора. Указанные изменения могут быть произведены без уведомления и не влекут обязательств по изменению или улучшению ранее выпущенных изделий.

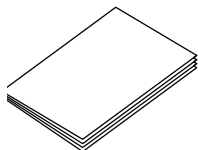

руководство пользователя

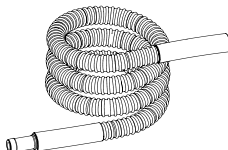

дренажная трубка

* Изображение носит информационный характер. Приобретенная устройство может отличаться от изображенного в данной инструкции.

УСТАНОВКА

Перед установкой убедитесь, что в помещение подведена электроэнергия. Убедитесь в целостности шлангов (для моделей с возможностью слива конденсата) и электрокабеля. Температура в помещении не должна опускаться ниже 3°C.

УСТАНОВКА И РЕГУЛИРОВКА НОЖЕК

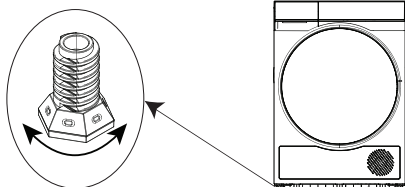

После того как прибор будет установлен в место предполагаемого использования, отрегулируйте его по уровню с помощью инструмента, затем зафиксируйте положение. Сушильную машину следует устанавливать на твердой и ровной поверхности.

Разместите сушильную машину вблизи места ее использования удалив упаковочный материал.

ВНИМАНИЕ! ПОСЛЕ УСТАНОВКИ СУШИЛЬНОЙ МАШИНЫ НЕОБХОДИМО ПРОВЕРИТЬ ГОРИЗОНТАЛЬНОСТЬ ЕЕ ПОЛОЖЕНИЯ И УСТОЙЧИВОСТЬ. ДЛЯ ЭТОГО НУЖНО НАДАВИТЬ НА КАЖДЫЙ УГОЛ МАШИНЫ И УБЕДИТЬСЯ, ЧТО ОНА НЕ КАЧАЕТСЯ НИ НА ОДНОМ ИЗ УГЛОВ.

ВНИМАНИЕ! СУШИЛЬНАЯ МАШИНА ДОЛЖНА БЫТЬ УСТАНОВЛЕНА В ЧИСТОМ МЕСТЕ, ГДЕ НЕ СКАПЛИВАЕТСЯ ГРЯЗЬ ИЛИ ПЫЛЬ. ВОЗДУХ ДОЛЖЕН СВОБОДНО ЦИРКУЛИРОВАТЬ. УБЕДИТЕСЬ, ЧТО ВЕНТИЛЯЦИОННЫЕ ОТВЕРСТИЯ НА ПЕРЕДНЕЙ СТЕНКЕ И РЕШЕТКА ВОЗДУХОЗАБОРНИКА НА ЗАДНЕЙ ЧАСТИ МАШИНЫ НЕ ПЕРЕКРЫВАЮТСЯ ПОСТОРОННИМИ ПРЕДМЕТАМИ.

ВНИМАНИЕ! СУШИЛЬНАЯ МАШИНА ДОЛЖНА БЫТЬ РАЗМЕЩЕНА НА ТВЕРДОЙ И РОВНОЙ ПОВЕРХНОСТИ, ЧТОБЫ СВЕСТИ К МИНИМУМУ ВИБРАЦИЮ И ШУМ В ПРОЦЕССЕ ЭКСПЛУАТАЦИИ.

ВНИМАНИЕ! НЕ СНИМАЙТЕ НОЖКИ СУШИЛЬНОЙ МАШИНЫ. НЕ УСТАНОВЛИВАЙТЕ ЕЕ НА КОВРОВОЕ ПОКРЫТИЕ С ДЛИННЫМ ВОРСОМ, НА ДЕРЕВЯННЫЕ ДОСКИ И ТОМУ ПОДОБНОЕ. ЭТО МОЖЕТ ПРИВЕСТИ К ПЕРЕГРЕВУ, ЧТО ПОВЛЕЧЕТ ЗА СОБОЙ ПРОБЛЕМЫ С ЭКСПЛУАТАЦИЕЙ ПРИБОРА.

ВНИМАНИЕ! ПОСЛЕ УСТАНОВКИ И ПОДКЛЮЧЕНИЯ СУШИЛЬНАЯ МАШИНА ДОЛЖНА БЫТЬ РАСПОЛОЖЕНА ТАКИМ ОБРАЗОМ, ЧТОБЫ РОЗЕТКА БЫЛА ЛЕГКОДОСТУПНОЙ.

При перемещении максимальный угол наклона машины не должен превышать 45°. Перед включением сушильную машину следует установить в вертикальное положение на 2 часа;

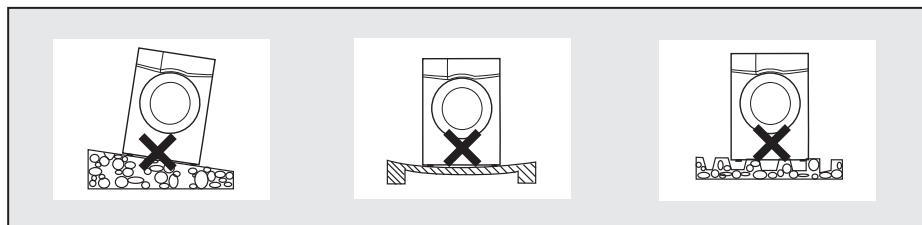

ПОДКЛЮЧЕНИЕ К ЭЛЕКТРОСЕТИ

ВНИМАНИЕ! ЭЛЕКТРИЧЕСКАЯ СЕТЬ ДОЛЖНА ВЫДЕРЖИВАТЬ НАГРУЗКУ, УКАЗАННУЮ В ХАРАКТЕРИСТИКАХ ЭЛЕКТРОПОТРЕБЛЕНИЯ ПРИБОРА.

Прибор должен быть заземлен. Включайте прибор только в установленную надлежащим образом электророзетку с защитным контактом.

Убедитесь, что указанные на табличке с техническими данными параметры электропитания соответствуют параметрам электросети. В противном случае обратитесь к электрику.

Не используйте тройники и удлинители.

Позаботьтесь о том, чтобы не повредить вилку и сетевой кабель. В случае необходимости замены сетевого шнура она должна быть выполнена авторизованным сервисным центром.

Вставляйте вилку сетевого кабеля в розетку только по окончании установки прибора.

Убедитесь, что после установки прибора к вилке электропитания имеется свободный доступ.

Не беритесь за кабель электропитания или за его вилку мокрыми руками.

Для отключения прибора от электросети не тяните за кабель электропитания. Всегда беритесь за саму вилку.

ПОДКЛЮЧЕНИЕ ДРЕНАЖНОЙ СИСТЕМЫ

Способ подключения сушильной машины к канализации:

1. Вставьте сливной шланг А в сливное отверстие.
2. Если длины сливного шланга А, подключенного к дренажному отверстию, недостаточно, используйте дополнительный удлинительный шланг для подключения. Способ подключения следующий: подсоедините дополнительный удлинительный шланг (разъёмы С и D) к патрубку шланга А и сливному отверстию.

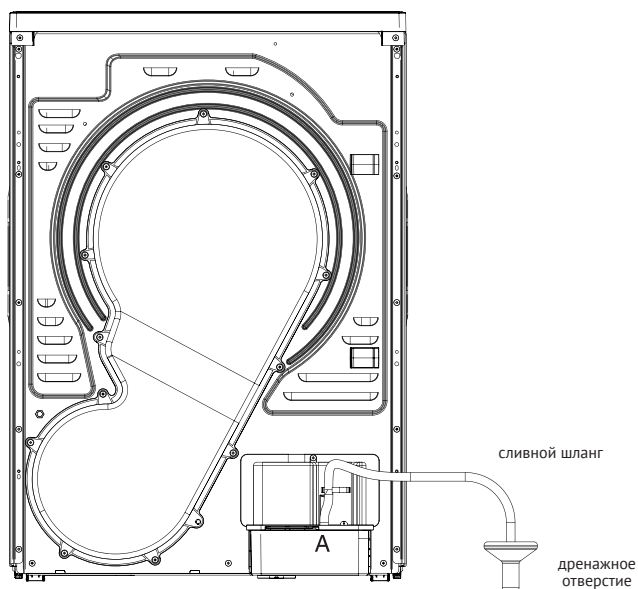

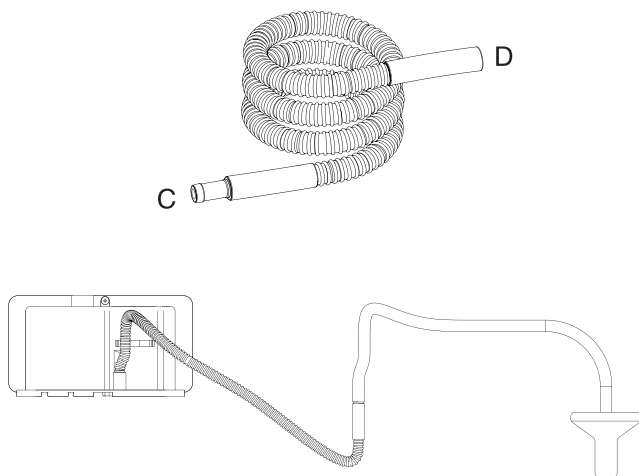

ЭКСПЛУАТАЦИЯ

ВНИМАНИЕ! В ПРОЦЕССЕ ПРОИЗВОДСТВА И ТРАНСПОРТИРОВКИ В СУШИЛЬНОЙ МАШИНЕ МОГУТ ОСЕДАТЬ ПЫЛЬ И СМАЗОЧНЫЕ СРЕДСТВА, ПОЭТОМУ ВО ИЗБЕЖАНИЕ ЗАГРЯЗНЕНИЯ БЕЛЬЯ, ПЕРЕД ПЕРВЫМ ЦИКЛОМ СУШКИ, ПОЖАЛУЙСТА, ПЕРЕД ПЕРВЫМ ИСПОЛЬЗОВАНИЕМ ПРОТРИТЕ БАРАБАН ЧИСТОЙ СУХОЙ ТКАНЬЮ..

ПЕРЕД КАЖДОЙ СУШКОЙ

1. Тщательно отожмите белье в стиральной машине перед сушкой. Это сократит время сушки и уменьшит потребление электроэнергии.
2. Для достижения качественного результата сортируйте белье по типам тканей и выбирайте программы сушки, максимально соответствующие данному типу ткани.
3. Застегните все молнии, крючки, пуговицы на петли, завяжите тканевые пояса и тому подобное перед сушкой.
4. Не допускайте пересушивания белья, так как это может легко привести к усадке и порче тканей.
5. Не сушите в машине предметы, имеющие в своем составе резину и другие эластичные материалы.
6. Не открывайте дверцу до полного окончания программы сушки, так как это может привести к ожогу, а также к перегреву машины.
7. После каждой сушки осуществляйте чистку фильтра и слив воды из резервуара для сбора конденсата, чтобы избежать в последующем увеличения времени сушки и потребления электроэнергии.
8. Не сушите вещи после химчистки.

ПРИБЛИЗИТЕЛЬНЫЙ ВЕС СУХОЙ ОДЕЖДЫ



одежда из смешанных тканей (около 800 г)



куртка (около 800 г хлопка)



рабочая одежда (около 1120 г)



рубашка с длинным рукавом (около 300 г хлопка)



футболка (около 180 г хлопка)



пижама (около 200 г)



джинсы (около 500 г)



нижнее белье (около 70 г хлопка)



носки (около 30 г смешанная ткань)



полотенце (около 900 г хлопка)



односпальная простыня (около 600 г хлопка)

ВНИМАНИЕ!

НИКОГДА НЕ ЗАГРУЖАЙТЕ В МАШИНУ БЕЛЬЯ БОЛЬШЕ МАКСИМАЛЬНО РЕКОМЕНДУЕМОГО КОЛИЧЕСТВА.

НЕ ЗАГРУЖАТЬ БЕЛЬЕ, С КОТОРОГО КАПАЕТ ВОДА. ЭТО МОЖЕТ ПРИВЕСТИ К ПОЛОМКЕ УСТРОЙСТВА. ИЛИ ДАЖЕ СПРОВОЦИРОВАТЬ ВОЗГОРАНИЕ.

ПРИ СУШКЕ ШЕЛКА И/ИЛИ ШЕРСТЯНЫХ ТКАНЕЙ ИСПОЛЬЗУЙТЕ С ОСТОРОЖНОСТЬЮ.

При использовании сушильной машины, обращайте внимание на маркировку:



допускается сушка



барабанная сушка



не применять барабанную сушку



не сушить



сушить в развешенном виде после стирки с отжимом



сушить после стирки без отжима



сушить на горизонтальной поверхности



сушить в тени



профессиональная чистка



сухая чистка запрещена





проф. сухая чистка в любом растворителе







проф. сухая чистка в углеводородном растворителе

ПРОВЕРЬТЕ

	Опорожните резервуар для воды и установите его на место
	Очистите фильтр для ворса и установите его на место.
	Проверьте наличие специальных требований к сушке.

ПРЕДВАРИТЕЛЬНАЯ ОБРАБОТКА

	Очистите карманы и выньте из них монеты, песок, ключи и другие предметы.	
	Завяжите галстук, застегните все молнии и замки на одежде	
	Не кладите слишком много одежды за один раз. Разверните одежду перед тем, как положить ее в сушильную машину.	
	При сушке выворачивайте одежду с пуговицами, прежде чем положить ее в сушильную машину.	
	Деликатную одежду перед сушкой необходимо поместить в мешок для стирки.	

ОБЩАЯ ИНФОРМАЦИЯ И ПРИНЦИПЫ ИСПОЛЬЗОВАНИЯ

1. Перед сушкой проведите отжим белья в стиральной машине. Высокая скорость отжима может сократить время сушки и потребление энергии;
2. Положите одежду в сушильную машину после встряхивания, чтобы ускорить сушку; Избегайте перегрузки сушильной машины;
3. Регулярно очищайте барабан и фильтр от ворса, используя мягкую влажную тряпку;
4. Регулярно опустошайте резервуар для воды;
5. Перед установкой в сушильную машину фильтр для ворса должен быть полностью высушен;
6. Для достижения равномерного эффекта сушки сортируйте ткани по типу и выбирайте соответствующую программу сушки. Обязательно следуйте информации на этикетке и выбирайте правильную программу сушки, чтобы избежать повреждения одежды;
7. Не сушите ткань, обработанную водоотталкивающей пропиткой, так как это снизит качество сушки;
8. Рекомендуется использовать программу по времени для небольшого количества ткани;
9. Убедитесь, что поток воздуха в вентиляционном отверстии не затруднен, не блокируйте и не закрывайте вентиляционное отверстие;
10. Теплая ткань кажется более влажной, чем ткань комнатной температуры, поэтому рекомендуется не пересушивать одежду.

Меры предосторожности

- Сушильная машина предназначена для бытового использования.
- Деликатные ткани, такие как шелк и искусственные ткани, следует сушить с осторожностью во избежание образования складок.

ВНИМАНИЕ!

⊘ Не производите следующих действий



Сушильную машину нельзя устанавливать на открытом воздухе или во влажной среде. Если на нее попала вода, перед использованием машина должна быть просушена.

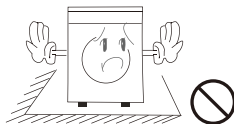

Не размещайте сушильную машину в закрытом помещении. Во избежание несчастных случаев устанавливайте сушильную машину в хорошо проветриваемом месте.



Не кладите мокрую одежду, не подвергавшуюся отжиму, непосредственно в сушильную машину для сушки. Пожалуйста, поместите одежду в сушилку после обезвоживания, чтобы избежать попадания капель воды на электрические компоненты и их повреждения.

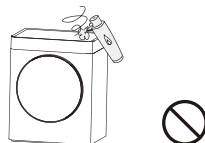

Когда сушильная машина запущена, не используйте горючие аэрозоли поблизости. В случае утечки бензина или утечки горючего газа, не подключайте и не вынимайте вилку из розетки и не включайте/выключайте сушильную машину.



Не сушите одежду с использованием легковоспламеняющихся чистящих средств, растворителей для химчистки, бензина, банановой воды или других химикатов.



Не сушите дождевики, велосипедные чехлы и другие предметы, содержащие резину или подобные эластичные материалы.



Не ставьте на сушильную машину горячие и/или тяжелые предметы.

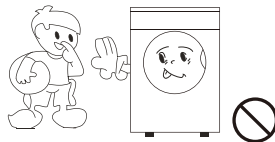

В целях безопасности не позволяйте детям без присмотра или лицам с ограниченными возможностями пользоваться сушильной машиной.

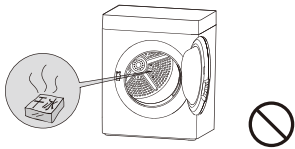

Не храните в сушильной машине сигареты, зажигалки, сухой лед, бензин или другие легковоспламеняющиеся или взрывоопасные материалы.

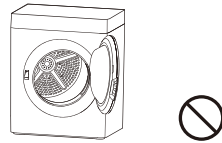

Не открывайте дверцу до завершения процедуры сушки, чтобы не допустить ожогов.



Не прикасайтесь к сушильной машине мокрыми руками, а также если Вы стоите на влажной поверхности.



Не разбирайте, не ремонтируйте и не вносите изменения в конструкцию сушильной машины самостоятельно.

ВНИМАНИЕ!

НЕ ВЫКЛЮЧАЙТЕ СУШИЛЬНУЮ МАШИНУ ИЗ СЕТИ ВО ВРЕМЯ РАБОТЫ, ЕСЛИ ОНА РАБОТАЕТ НОРМАЛЬНО.

ПРИ ПЕРЕРЫВАХ В РАБОТЕ ИЛИ ПРИ ЧИСТКЕ ИЛИ ОБСЛУЖИВАНИИ ОБЯЗАТЕЛЬНО ОТКЛЮЧИТЕ СУШИЛЬНУЮ МАШИНУ ОТ ЭЛЕКТРОПИТАНИЯ.

НЕ БЕРИТЕСЬ ЗА ВИЛКУ МОКРЫМИ РУКАМИ.

КРАТКИЙ ГИД ПО ИСПОЛЬЗОВАНИЮ ПРИБОРА

I. ПОДГОТОВКА

ВНИМАНИЕ! ПЕРЕД ИСПОЛЬЗОВАНИЕМ, УБЕДИТЕСЬ, ЧТО УСТРОЙСТВО УСТАНОВЛЕНО ПРАВИЛЬНО.

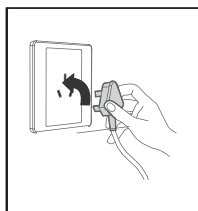

подключить к сети электропитания

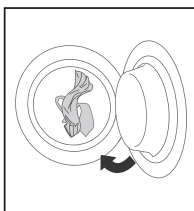

загрузить белье

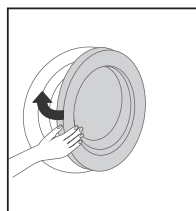

закрыть дверцу

БЕЛЬЕ ДОЛЖНО ПОМЕЩАТЬСЯ В СУШИЛКУ ТОЛЬКО ПОСЛЕ ОТЖИМА СО СКОРОСТЬЮ НЕ МЕНЕЕ 1000 ОБОРОТОВ В МИНУТУ

II. СУШКА



включить



выбрать программу



выбрать доп. функцию в случае необходимости



старт

III. ЗАВЕРШЕНИЕ СУШКИ

Прозвучит звуковой сигнал и на дисплее появится индикация «END».

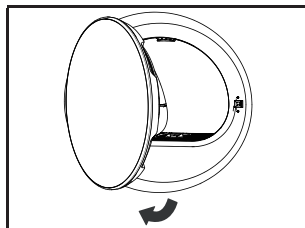

открыть дверцу и достать белье

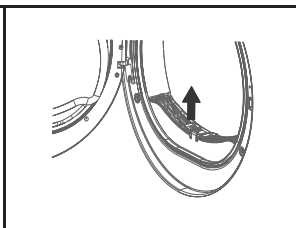

очистить фильтр

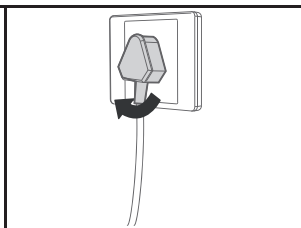



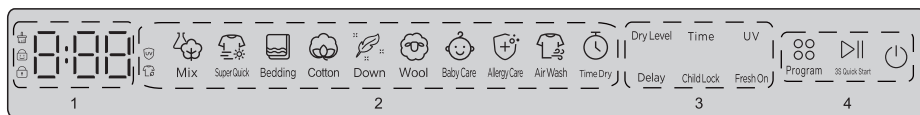

отключить от сети электропитания

ВНИМАНИЕ! ЕСЛИ ВЫ ИСПОЛЬЗУЕТЕ РОЗЕТКУ С ВЫКЛЮЧАТЕЛЕМ, ПОЖАЛУЙСТА, НАЖМИТЕ ВЫКЛЮЧАТЕЛЬ, ЧТОБЫ ОТКЛЮЧИТЬ ЭЛЕКТРОПИТАНИЕ.

ПАНЕЛЬ УПРАВЛЕНИЯ



- 1 Цифровой дисплей и индикаторы дополнительных функций
- 2 Индикаторы программ
- 3 Функциональные кнопки: Уровень сушки, Время сушки, Ультрафиолет, Отложенный старт, Блокировка, защита от сминания
- 4 Кнопки Выбор программ, Старт/Пауза (Быстрый старт), Вкл./Выкл.

Индикатор	Описание
	Если индикатор мигает, необходимо очистить ворсовый фильтр.
	Индикатор блокировки панели управления при включенной функции "Защита детей".
	Дверца заблокирована. После нажатия кнопки Старт дверца будет заблокирована автоматически. Если индикатор горит, дверь нельзя открыть.
	Активирована функция УФ дезинфекции
	Включена защита от сминания

Внимание! Символы и обозначения на контрольной панели приведены в качестве примера и могут различаться в зависимости от модели сушильной машины. Руководствуйтесь информацией, указанной на самом изделии.

ВЫБОР ПРОГРАММЫ

1. Включите прибор, нажав и удерживая кнопку [⏻]. Загорится экран дисплея и машина отобразит настройки программы, установленной прибором по умолчанию. Программу можно изменить, нажимая на кнопку «Выбор программы».
2. При необходимости выберите дополнительные функции (см. описание ниже).
3. Нажмите  для запуска цикла сушки.

ВЫПОЛНЕНИЕ ПРОГРАММЫ

После запуска программы барабан машины начнёт вращение, а на экране дисплея будет отображаться время, оставшееся до завершения программы.

ЗАВЕРШЕНИЕ ПРОГРАММЫ

После окончания программы на экране дисплея появится надпись «END», сопровождаемая звуковым сигналом окончания программы. Если не будет произведено никаких действий, через 1 мин. машина отключится автоматически.

В случае нештатной остановки прибора и/или индикации кода ошибки обратитесь к разделу «Устранение неисправностей».

ОПИСАНИЯ ПРОГРАММ СУШКИ

№	Название программы	Рекомендуемая загрузка (кг)	Описание	Доп. функции		
				Время	Уровень сушки	УФ
P01	Смешанные ткани	5 кг	Для сушки различных типов тканей одновременно (хлопок, синтетика, комбинированные ткани)	N	S	P
P02	Экспресс	2 кг	Для быстрой сушки небольшого количества легкой одежды. Сушка по времени.	N	S	P
P03	Одеяла	1 к-т белья или одеял или занавесок	Для сушки домашнего текстиля и различных типов постельного белья	N	S	P
P04	Хлопок	5 кг	"Для сушки хлопчатобумажного белья, включая простыни, наволочки, пижамы, нижнее белье, скатерти и т.п."	N	S	P
P05	Пуховики	3 шт.	Для сушки пуховиков и курток с утепленными подкладками	N	S	P
P06	Шерсть	1 кг	Для бережной сушки изделий из шерсти или смесовой шерсти, пригодных для машинной сушки.	N	S	P

№	Название программы	Рекомендуемая загрузка (кг)	Описание	Доп. функции		
				Время	Уровень сушки	УФ
P07	Детская одежда	5 кг	Для сушки детского белья и одежды. Подходит также для людей с повышенной чувствительностью кожи.	N	S	P
P08	Гигиена	5 кг	Для стерилизации и дезинфекции одежды	N	O	O
P09	Air Wash	3 кг	Для сушки на низких температурах. Программа помогает удалить неприятные запахи у ранее высушенной одежды. Сушка по времени.	P	N	P
P12	Сушка по времени	4 кг	Для быстрого прогрева уже высушенной одежды.	P	O	P

Примечания:

- (1) P: Доступно, по умолчанию не активировано, подключается дополнительно;
N: Не доступно;
S: активировано по умолчанию, не отключается.
- (2) Могут быть выбраны дополнительные функции, не отмеченные в таблице.
- (3) Для наилучшего эффекта сушки соблюдайте рекомендованную загрузку.

Описание дополнительных функций

(1) Уровень сушки

1. Нажмите кнопку "Уровень сушки" в режиме ожидания для установки степени сухости белья. По умолчанию установлен уровень сушки "Стандартный".
2. Доступны уровни L1 - L3 ("под утюг" (слегка влажный) / "стандартный" / "в шкаф" (экстра-сухой)).

(2) Время сушки

1. Данная функция применима для программ "Air Wash" и "Сушка по времени". После выбора пользователем одной из данных программ нажмите кнопку "Время"; при выборе других функций кнопки не будут отображаться и не будут реагировать при случайном нажатии.
2. При нажатии кнопки "Время" длительность программы увеличивается или уменьшается.

(3) УФ дезинфекция

1. В режиме ожидания нажмите кнопку "Ультрафиолет", чтобы включить/выключить режим "УФ дезинфекция" (кроме программ "Шерсть" и "Гигиена").
2. На панели дисплея отображается индикатор режима "УФ дезинфекция".
3. Данная функция может дополнительно дезинфицировать одежду во время процесса сушки. (Используйте эту функцию с осторожностью для легких или деликатных тканей).

(4) **Отложенный старт**

1. Данная функция используется чтобы отсрочить начало сушки в пределах 24 часов.
2. Каждое нажатие на соответствующую кнопку увеличивает время отсрочки на 1 час.

(5) **Блокировка панели управления**

1. Нажмите кнопку "Блокировка" в течение 3 с. Раздастся звуковой сигнал (если не включен беззвучный режим). Все кнопки, кроме кнопки включения, будут заблокированы, загорится индикатор блокировки от детей.
2. Функция блокировки панели управления может быть активирована только во время выполнения программы; функция автоматически отключается в случае подачи сигнала о неисправности, по окончании программы сушки или при открытии дверцы.

(6) **Защита от сминания**

1. В режиме ожидания нажмите кнопку "Защита от сминания". Эта функция подключается дополнительно.
2. На панели дисплея отображается индикатор функции "Защита от сминания".
3. Функцию "Защита от сминания" можно завершить нажатием кнопки или открытием дверцы в любое время, после чего машина возвращается в режим ожидания.
4. Во время работы функции "Защита от сминания" машина вращает барабан по специальному алгоритму, предотвращая сминание ткани и залеживание белья.

ОБСЛУЖИВАНИЕ И УХОД

ПЕРЕД ТЕМ КАК ВЫПОЛНЯТЬ ЛЮБЫЕ ОПЕРАЦИИ ПО УХОДУ ЗА ПРИБОРОМ, УБЕДИТЕСЬ В ТОМ, ЧТО ПРИБОР ОСТЫЛ И ЭЛЕКТРОПИТАНИЕ ОТКЛЮЧЕНО.

ВНИМАНИЕ! НЕ ИСПОЛЬЗУЙТЕ ХИМИЧЕСКИ АГРЕССИВНЫЕ, АБРАЗИВНЫЕ ВЕЩЕСТВА, А ТАКЖЕ СПИРТ, МЫЛО, БЕНЗИН И ДРУГИЕ РАСТВОРИТЕЛИ ДЛЯ УХОДА ЗА ПРИБОРОМ. ЭТО МОЖЕТ ПРИВЕСТИ К ВЫХОДУ ПРИБОРА ИЗ СТРОЯ И ПОВРЕЖДЕНИЮ НАРУЖНЫХ ЭЛЕМЕНТОВ ПРИБОРА.

Внешние элементы корпуса прибора и пластиковые части следует очищать мягкой и влажной тканью.

ОЧИСТКА КОРПУСА СУШИЛЬНОЙ МАШИНЫ

Очищайте тряпкой пыль на поверхности корпуса машины и главной панели управления. Не используйте органические растворители или агрессивные вещества, чтобы не повредить сушильную машину.

ОЧИСТКА БАРАБАНА

Когда сушильная машина работает в течение некоторого времени, кальций, содержащийся в средстве по уходу за одеждой или воде, образует изолирующий слой, практически невидимый, поэтому внутреннюю стенку барабана следует регулярно очищать влажной тряпкой.

ОЧИСТКА ВОРСОВОГО ФИЛЬТРА

Убедитесь что сушильная машина остыла и электропитание отключено.

1. Откройте дверцу.
2. Потяните фильтр вверх и извлеките его.
3. Разделите внутренний и внешний фильтры. Очистите фильтры; удалите скопившиеся волокна ткани на фильтре рукой или промойте водой и тщательно высушите.
4. Установите фильтр обратно.

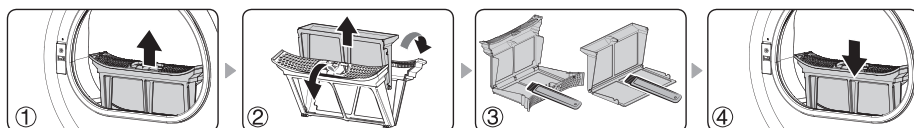

ВНИМАНИЕ! НАКОПИВШИЙСЯ НА ФИЛЬТРЕ ВОРС ПЕРЕКРОЕТ ЦИРКУЛЯЦИЮ ВОЗДУХА, ЧТО ПРИВЕДЕТ К УВЕЛИЧЕНИЮ ЭНЕРГОПОТРЕБЛЕНИЯ И ВРЕМЕНИ СУШКИ; ФИЛЬТР С ВОРСОМ СЛЕДУЕТ ОЧИЩАТЬ ПОСЛЕ КАЖДОГО ИСПОЛЬЗОВАНИЯ.

ПЕРЕД ОЧИСТКОЙ ОТСОЕДИНЯЙТЕ ШНУР ЭЛЕКТРОПИТАНИЯ!

НЕ ИСПОЛЬЗУЙТЕ СУШИЛЬНУЮ МАШИНУ БЕЗ ФИЛЬТРА ДЛЯ ВОРСА!

УСТРАНЕНИЕ НЕИСПРАВНОСТЕЙ

Проблема	Возможные решения
Не работает дисплей	Проверьте, включена ли электроэнергия.
	Проверьте, подключена ли вилка электропитания прибора.
	Проверьте, выбранную программу.
	Нажмите кнопку «Вкл/Выкл».
Значок  светится на дисплее	Очистите ворсовый фильтр.
Программа сушки не запускается	Проверьте, <u>з</u> акрыта ли дверца.
	Проверьте, правильно ли выбрана программа.
	Проверьте, нажата ли кнопка «Старт/Пауза».
Результаты сушки неудовлетворительны	Очистите ворсовый фильтр.
	Проверьте сливной шланг (для моделей с возможностью слива конденсата).
	Маленький объем помещения где установлен прибор.
	Очистите вентиляционные отверстия.
	Измените программу на более интенсивную или увеличьте время сушки.

ВНИМАНИЕ! ЕСЛИ ВЫШЕУКАЗАННЫЕ РЕКОМЕНДАЦИИ НЕ ПОМОГЛИ, ВЫКЛЮЧИТЕ ПРИБОР КНОПКОЙ «ВКЛ/ВЫКЛ», ОТКЛЮЧИТЕ ПРИБОР ОТ ЭЛЕКТРОПИТАНИЯ И ОБРАТИТЕСЬ В АВТОРИЗОВАННЫЙ СЕРВИСНЫЙ ЦЕНТР.

ВНИМАНИЕ! ЕСЛИ НЕИСПРАВНОСТИ БЫЛИ ВЫЗВАНЫ ФАКТОРАМИ, НАХОДЯЩИМИСЯ ВНЕ ПОСТАВЛЯЕМОЙ ПРОДУКЦИИ, ПРИ НЕПРАВИЛЬНОМ ИСПОЛЬЗОВАНИИ ИЛИ В РЕЗУЛЬТАТЕ НАРУШЕНИЯ ПРАВИЛ ПО ЭКСПЛУАТАЦИИ, ГАРАНТИЙНЫЕ ОБЯЗАТЕЛЬСТВА МОГУТ БЫТЬ АННУЛИРОВАНЫ.

Код ошибки	Причина	Возможные решения
Мигающий индикатор фильтра	Запрос на очистку фильтра (без звукового сигнала)	Очистите фильтр
FUL	Резервуар для воды переполнен	Опустошите резервуар для воды
	Резервуар для воды не установлен на место	Установите резервуар для воды на место
	Неисправность прибора	Обратитесь в авторизованный сервисный центр
dC	Дверца открыта	Проверьте, правильно ли закрыта дверца
	Неисправность замка дверцы	Обратитесь в авторизованный сервисный центр
E41	Неисправность датчика температуры	обратитесь в авторизованный сервисный центр
E71	Неисправность компьютерной платы	

ХРАНЕНИЕ

До начала эксплуатации, а также при длительных перерывах в использовании прибор следует хранить в оригинальной заводской упаковке в сухом, защищенном от прямых солнечных лучей, воздействия низких температур, пыли, паров агрессивных веществ и т.п. месте, исключая резкие перепады температур и образование конденсата, соблюдая рекомендации ГОСТ 15150-69.

ТЕХНИЧЕСКИЕ ПАРАМЕТРЫ

Основные характеристики	KD 60 INP 83 Gr
Напряжение / частота	220-240 В / 50 Гц
Номинальная потребляемая мощность, Вт	600
Вес загрузки, кг	10
Цвет корпуса	Серый
Тип управления	Электронный
LED-индикаторы	Да
Цифровой дисплей	Да
Класс энергоэффективности	A+
Класс сбора конденсированной влаги	B
Уровень шума при полной загрузке, дБ	≤66
Размеры, ШxГxВ мм	600 x 584 x 853
Вес нетто/брутто, кг	43 / 48

ВНИМАНИЕ! ДАННЫЕ ПО УРОВНЮ ШУМА, РАСХОДУ ЭЛЕКТРОЭНЕРГИИ, МОГУТ ОТЛИЧАТЬСЯ ОТ РЕАЛЬНЫХ В ЗАВИСИМОСТИ ОТ РАСПОЛОЖЕНИЯ ПРИБОРА, КОЛИЧЕСТВА ЗАГРУЖЕННЫХ В БАРАБАН ВЕЩЕЙ И ПРОЧЕЕ.

ИНФОРМАЦИЯ ОТ ПРОИЗВОДИТЕЛЯ

Изготовитель	KÖRTING®
Тип продукции	Сушильная машина
Тип изделия	KD
Модель	KD 60 IHP 83 Gr
Производитель (Фабрика)	TCL Home Appliances (Hefei) Co., Ltd. КИТАЙ, 10 Yunhu Road, Economic Development Zone, Hefei, Anhui, China
Поставщик на территории РФ, уполномоченный на принятие претензий	ООО «Кёртинг РУС», 125252, г. Москва, ул. Гризодубовой, д. 4, к. 3, этаж 1, пом. 1, комн. 2. тел. +7 (495) 150-64-14 info@korting.ru www.korting.ru
Импортер	ООО «Кёртинг РУС», 125252, г. Москва, ул. Гризодубовой, д. 4, к. 3, этаж 1, пом. 1, комн. 2.
Гарантийный срок	2 года
Срок службы	10 лет
Серийный номер: Серийный номер указан на стикере прибора.	Серийный номер состоит из 24 цифр, первые 16 из которых - внутризаводская кодировка, последние 8 цифр - код в формате YYWWNNNN, где: YY - год производства WW - номер недели NNNN - порядковый номер изделия в партии

Подтверждено соответствие данного бытового прибора требованиям технических регламентов:

- ТР ТС 004/2011 Технический регламент Таможенного союза «О безопасности низковольтного оборудования»
- ТР ТС 020/2011 Технический регламент Таможенного союза «Электромагнитная совместимость технических средств»
- ТР ЕАЭС 037/2016 Технический регламент Евразийского экономического союза «Об ограничении применения опасных веществ в изделиях электротехники и радиоэлектроники»

СЕРВИСНАЯ ПОДДЕРЖКА

Список авторизованных сервисных центров, осуществляющих гарантийный ремонт, указан на официальном сайте в разделе «Поддержка»: <https://korting.ru/support/>

По вопросам обслуживания, ремонта техники и качества работы авторизованных региональных сервисных центров обращайтесь на круглосуточную горячую линию сервисной поддержки по телефону: 8(800)550-78-62

Гарантийный срок на продукцию Korting составляет 2 года.

Гарантийное обслуживание является бесплатным (включая стоимость работ материалов и, при необходимости и с учетом действующего законодательства, доставки) на дому у потребителя или в мастерской на усмотрение сервисного центра, и распространяется только на изделия, использующиеся в личных, семейных, бытовых целях, не связанных с предпринимательской деятельностью.

Обслуживание действительно на территории РФ и распространяется на производственный или конструкционный дефект изделия.

Гарантийное обслуживание не распространяется на:

1. Комплектующие изделия (которые могут быть сняты с основного изделия без применения каких-либо инструментов, а именно: полки, ящики, корзины, насадки, решетки, трубки, шланги и другие подобные комплектующие);
2. Недостатки изделий, вызванные несоблюдением прилагаемой инструкции по эксплуатации, транспортными повреждениями, неправильной установкой, перепадами напряжения питания, небрежным обращением или плохим уходом, неправильным использованием (включая перегрузку);
3. Недостатки, вызванные независящими от продавца причинами, такими как: явления природы и стихийные бедствия, пожар, действия домашних или диких животных, а также насекомых, грызунов, попадание внутрь изделия посторонних предметов (в том числе жидкостей) и другими подобными причинами;
4. Недостатки, возникшие в результате внесения конструктивных изменений или ремонта изделия потребителем или неавторизованным сервисным центром;
5. Расходные материалы: лампы освещения, фильтры, элементы питания и прочие элементы по уходу за изделием, которые описаны в инструкции по эксплуатации;
6. Внешние и внутренние загрязнения, потертости, царапины, возникшие в процессе эксплуатации, установки, регулировки, чистке изделия, замене расходных материалов (ламп освещения, фильтров, элементов питания и др.) и прочему уходу за изделием, который описан в инструкции по эксплуатации.

Любые претензии по качеству товара изделия рассматриваются только после предварительной проверки качества изделия представителем авторизованного сервисного центра.

Компания Korting оставляет за собой право по своему усмотрению расширить свои обязательства перед потребителем по сравнению с требованиями закона и указанными в настоящем документе обязательствами.

Перед установкой и использованием изделия обязательно внимательно прочтите инструкцию по эксплуатации.

Для установки (подключения) техники мы рекомендуем обращаться в авторизованные сервисные центры. Вы можете воспользоваться услугами любых других квалифицированных специалистов или выполнить это самостоятельно, воспользовавшись рекомендациями инструкции по эксплуатации, однако изготовитель (продавец) не несет ответственности за возникшие дефекты в следствие неправильной установки.

Специалисты, осуществляющие подключение (установку), делают отметку в соответствующем разделе гарантийного талона.

СВЕДЕНИЯ ОБ УСТАНОВКЕ ПРИБОРА (заполняется только для приборов, подлежащих установке)	
Дата установки:	Мастер:
Организация установщик:	Работу принял. Подпись заказчика:

Фирма производитель оставляет за собой право без предварительного предупреждения вносить изменения в конструкцию, дизайн, комплектацию или технологию изготовления без смены основных характеристик изделия.

körting ТАЛОН НА ГАРАНТИЙНОЕ ОБСЛУЖИВАНИЕ (изымается мастером)
Модель: _____
Серийный номер: _____
Дата приобретения: _____
Вид дефекта: _____ _____
Проведенные работы: _____ _____
Ф.И.О. потребителя: _____ _____
Адрес: _____ _____
Телефон: _____
Дата ремонта: _____
Мастер: _____ _____
Место штампа

(вырезать по пунктиру)

körting ТАЛОН НА ГАРАНТИЙНОЕ ОБСЛУЖИВАНИЕ (изымается мастером)
Модель: _____
Серийный номер: _____
Дата приобретения: _____
Вид дефекта: _____ _____
Проведенные работы: _____ _____
Ф.И.О. потребителя: _____ _____
Адрес: _____ _____
Телефон: _____
Дата ремонта: _____
Мастер: _____ _____
Место штампа

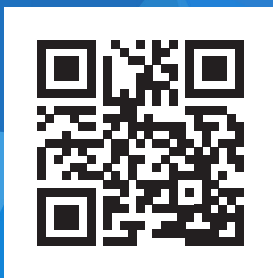

korting.ru

